



脚立

アルミはしご兼用脚立



呼称	天板 高さ(mm)	設置寸法mm		梯子時 高さ(mm)	質量 (kg)	最大使用 質量(kg)
		昇降面[W]	奥行[D]			
3尺	930	480	700	1930	4	100
4尺	1210	535	880	2515	4.6	
5尺	1530	593	1095	3195	6	
6尺	1815	645	1270	3768	7.4	

アルミ脚立

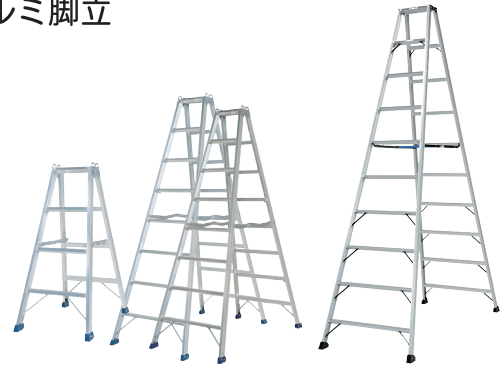

呼称	天板 高さ(m)	設置寸法mm		質量kg	最大使用 質量(kg)
		昇降面[W]	奥行[D]		
4尺	1.2	598	899	7.6	160
8尺	2.4	862	1633	16.7	
10尺	2.85	843	1914	11.1	130



伸縮はしご

1連伸縮はしご スカイラダー

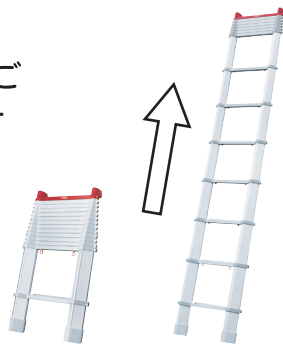

型式	全長(m)	収納時(m)	幅(mm) 接地部	幅(m) 最上部	質量 (kg)
LS-59	5.87	1.05	600	0.49	25.8

2連伸縮はしご



全長(m)	収納時 (m)	幅(mm) 接地部	幅(mm) 上はしご	幅(mm) 下はしご
7.31	4.25	431	340	360
踏ざん 踏面幅	踏ざん 間隔	支柱外寸 (mm)	質量 (kg)	最大使用 質量(kg)
42	340	412	17.1	100



可搬式作業台 (四脚調節式足場台・アルミ作業台)

ESK-18 勇馬
メーカー:ナカオ

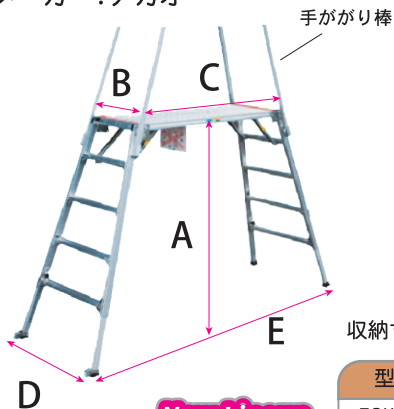

許容荷重 150kgf

New Lineup

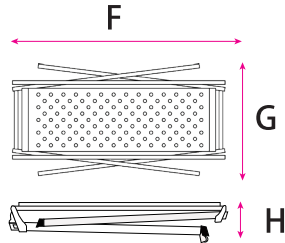

収納寸法(mm)

型式	幅(G)	長さ(F)	厚さ(H)
ESK-14	860	1,710	240
ESK-18	880	1,710	270

オプション

感知バー

セーフティガード
取付時 天板から
高さ 70 mm

補助手すり
取付時 天板から
高さ 90 mm

オプション
妻型一体
セーフティガード
装着時

型式	垂直高(A) (mm)	天板部(mm)		設置スペース(mm)		質量(kg)	手がかり棒	キャスター
		巾(B)	長さ(C)	幅(D)	奥行(E)			
ESK-14	1,057~1,417	500	1,545	795~883	2,349~2,576	21	4本標準	φ50片側 2個
ESK-18	1,390~1,750	500	1,545	881~973	2,559~2,786	23.3	4本標準	φ50片側 2個

アルミ小型作業台



サイズ	W900 mm × D300 mm × H600 mm
質量	5 kg
耐荷重	100 kg



樹脂製作業台 (ステップキューブ)

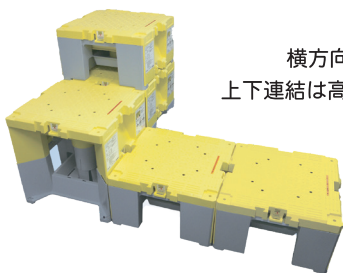

横方向の連結が可能
上下連結は高と低の2段まで可能

低状態

高状態

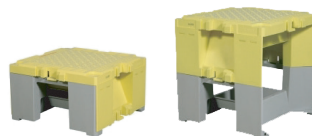

品名		メーカー	型式	質量
ステップキューブ		アルインコ	SC50	6.1 kg
本体寸法	低状態	W500 mm × D500 mm × H288 mm		許容荷重
	高状態	W500 mm × D500 mm × H503 mm		



平床台車(鋼製)

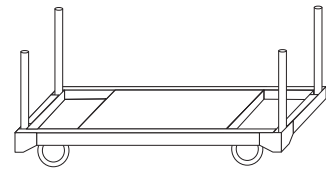
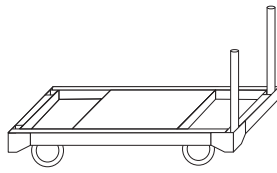
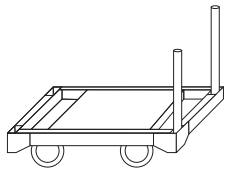

品名	許容荷重	寸法	質量
S-1000 型	500 kg	W700×L1,000×H230 mm	36 kg
S-1200 型	1,000 kg	W800×L1,200×H334 mm	47 kg
DK-1800 型	1,200 kg	W1,000×L1,800×H320 mm	82 kg

※単管パイプはオプションです



アルミニウム合金製 平台車



アルロックキャリア 6 輪車
メーカー:ナカオ

最大積載質量
1,000kg



アルロックキャリアの1tの荷物を搭載した状態の場合
始動する力(押す力)は積載重量1tに対して1/100以下の
10kgfの力で動き出します。
※車輪全てが進行方向を向いている場合

品名	許容荷重	寸法	質量
AHK-1	1,000 kg	W775mm×L1,230mm×H250mm	28 kg

※単管パイプはオプションです



ガラス・サッシ専用運搬台車(ポニー)

ガラス・サッシの搬送に

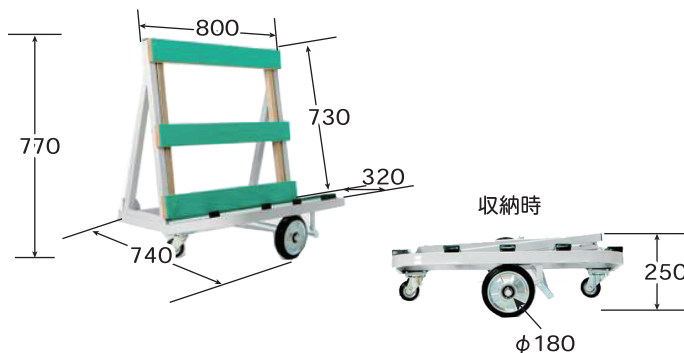

品名	ポータブルポニー
メーカー	日本ベンリー
寸法	W740×D800×H770 mm
積載部	W320×D800×H730 mm
収納時床面高	250 mm
許容荷重	200 kg
質量	25 kg
車輪径	φ180
車輪タイプ	固定車輪(中央)/他自在車輪



メッシュパレット (車輪付き)

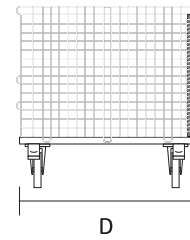
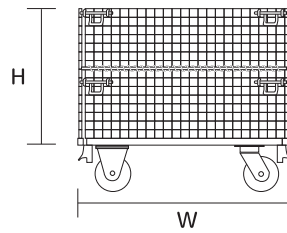

品名	積載荷重	段積み数	寸法	質量
S-3 型	1,500 kg	4 段	W1,000 mm × D800 mm × H850 mm	58 kg
S-4 型	2,000 kg	4 段	W1,200 mm × D1,000 mm × H910 mm	87 kg



ハンガーパレット (車輪付き)

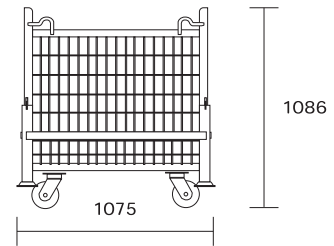
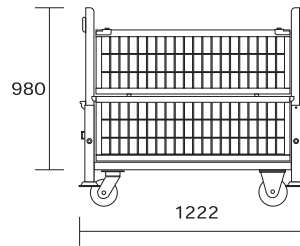

品名	積載荷重	段積み数	寸法	質量
ハンガーパレット 1t (12-10B)	1,000 kg	4 段	W1,222 mm × D1,075 mm × H980 mm (車輪から突起まで 1,086 mm)	約 116 kg



ボンベ運搬台車



小輪
仕切り板無



小輪
仕切り板付



大輪
仕切り板無

品名	ボンベ運搬台車 小輪		ボンベ運搬台車 大輪	
仕切り板	無	付	無	付
寸法 (mm)	W900 × D600 × H1,420		W890 × D720 × H1420	
車輪径 (mm)	330		660	
車輪形状	ノーパンク			
質量 (kg)	19.5	24	36	40

※各メーカーございます，メーカーにより若干寸法、重量が変わります。